

**E.NEXT**  
Electrical Newest Exclusive Extended Technologies



# E.NEXT

Electrical Newest Exclusive Extended Technologies

АССОРТИМЕНТ  
СВЕТОТЕХНИЧЕСКОЙ ПРОДУКЦИИ  
E.NEXT



# АССОРТИМЕНТ СВЕТОТЕХНИКИ

СВЕТИЛЬНИКИ



ЛАМПЫ

КОМПЛЕКТУ-  
ЮЩИЕ

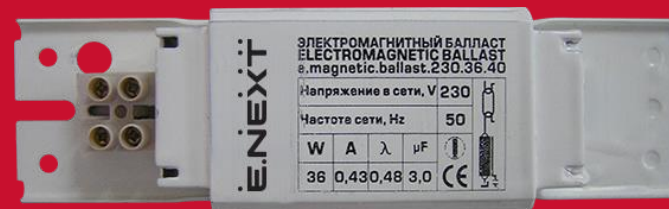

УПРАВЛЕНИЕ  
ОСВЕЩЕНИЕМ

# АССОРТИМЕНТ

## Светильники

- Накладные
- Встроенные
- Прожекторы
- Подвесные HIGBAY
- Влагозащищенные
- Уличные
- Аварийные

## Лампы

- ГРЛ
- Галогенные
- LED-лампы

## Комплектующие

- Люм. и ГРЛ балласты
- Стартеры и ИЗУ
- Конденсаторы
- Ламподержатели

## Управление освещением

- Датчики движения
- Датчики освещения

Набор характеристик LED-светильника	Стандартный эконом сегмент	
Корпус (теплоотвод):	Штампованная сталь или пластик	Алюминий
Производитель светодиодных чипов:	No name	San'An, Epistar
Светоотдача:	70 lm/W	80 lm/W
Передача цвета:	Ra 70	Ra 80
Коэффициент мощности драйвера:	PF 0,5	PF > 0,9
Срок службы, часов:	15-20 тыс.	25-30 тыс.
Гарантия:	1 год	2 года

# СВЕТОДИОДНЫЕ АНАЛОГИ ЛЮМИНИСЦЕНТНЫХ СВЕТИЛЬНИКОВ

## Светильники T5 мебельные

e.LED.ch.T5B300.5.6500  
e.LED.ch.T5B600.9.6500  
e.LED.ch.T5B900.12.6500  
e.LED.ch.T5B1200.18.6500

**Алюм. | с 3/к | 80 lm/W**  
**2 года гарантии**



## Светильники типа СПО IP20

e.LED.2101.18.4500(6500)  
e.LED.2101.36.4500(6500)

**Алюм. | 80 lm/W | PF0.9**  
**2 года гарантии**

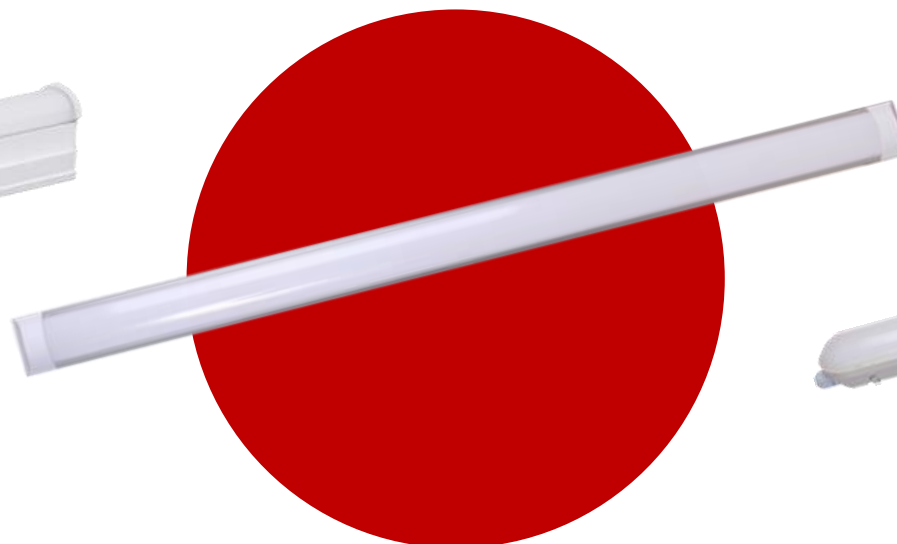

## Светильники типа СПП IP65

e.LED.cpw.18.6500  
e.LED.cpw.36.6500  
e.LED.cpw.48.6500

**PC | 80 lm/W | PF 0.9**  
**2 года гарантии**



## СВЕТИЛЬНИКИ e.LED.Panel.PRO и e.LED.Panel.ECO

e.LED.Panel.PRO.600.36.4000.without driver  
e.LED.Panel.PRO.600.36.6500.without driver  
**3200 lm | Ra 80 | Isolated-Driver | EMC | 2 года  
гарантии**

e.LED.Panel.ECO.600.36.4000.with driver  
e.LED.Panel.ECO.600.36.6500.with driver  
**2600 lm | Ra 80 | Isolated-Driver | EMC | 2 года  
гарантии**

### Дополнительные монтажные аксессуары:

e.LED PANEL.600.frame

e.LED PANEL.600.fix.kit

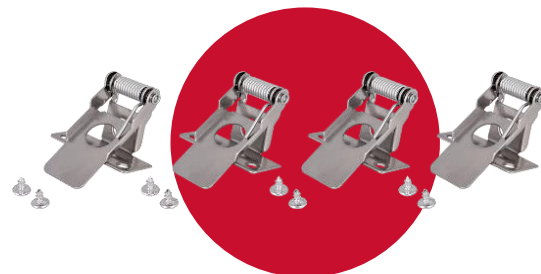
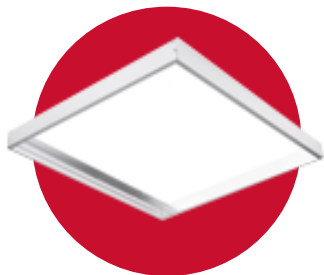

Electrical Newest Exclusive Extended Technologies

## СВЕТИЛЬНИКИ ТИПА СПО 595×595 E.LED.SURFACE

e.LED Surface 600.Prisma.36.4500K  
e.LED Surface 600.Prisma.36.6500K

e.LED Surface 600.Opal.36.4500K  
e.LED Surface 600.Opal.36.6500K

85 lm/w | 3000 lm | 2 года гарантии





## СВЕТИЛЬНИКИ ТИПА МИНИПАНЕЛЬ E.LED.MP

6 W, 12 W, 18 W, 24 W

Круглые (Ring) и квадратные (Square)

Встроенные (R) и накладные (S)

85-277 V | Alum | 70 lm/W | Ra 80 |  
isolated Driver | 2 года гарантии



## ВЛАГОЗАЩИЩЕННЫЕ НББ С ПАТРОНОМ E27, IP54



e.light.1301



e.light.1303



e.light.1401



e.light.1403

## СВЕТОДИОДНЫЕ ВЛАГОЗАЩИЩЕННЫЕ LED

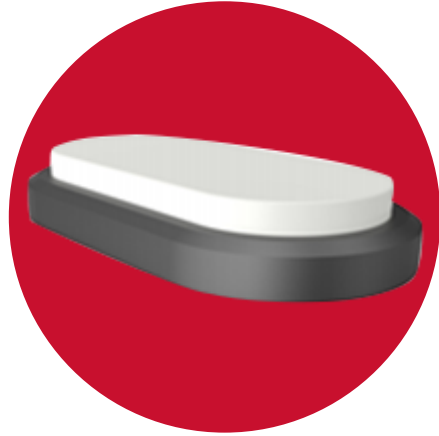

8, 12, 18 Вт  
Овальный, круглый  
IP54 | 70 lm/W | Ra 70 | no-flick | 2 года  
гарантии

## LED СВЕТИЛЬНИКИ ТИПА ХАЙБЕЙ

### e.LED.HB.E27

e.LED.HB.E27.30.6500.	30 W
e.LED.HB.E27.50.6500.	50 W
e.LED.HB.E27.100.6500.	100 W

**200-240 V | 70 lm/w | San'An | 2 года гарантии**

### e.LED.HB

e.LED.HB.100.6500.	100 W
e.LED.HB.150.6500.	150 W
Отражатели угла рассеяния:	90 гр, 120 гр

**85-265 V | 100-110 lm/w | Epistar | 50 000 г | 3 года гарантии**



# СВЕТИЛЬНИКИ СВЕТОДИОДНЫЕ ПОДВЕСНЫЕ (ХАЙБЕЙ) СЕРИИ ЕСО

## Назначение:

Освещение складских, производственных торговых помещений с высокими потолками.

## Характеристики:

- Номинальная мощность – 100, 150 Вт.
- Световой поток – 10 000, 15 000 Лм.
- Материал корпуса – алюминиевый сплав
- Цветовая температура – 4500 К
- Индекс цветопередачи — Ra 80
- Срок службы – 35 000 часов

## Преимущества:

- Световая эффективность – 100 Лм/Вт
- Степень защиты — IP65

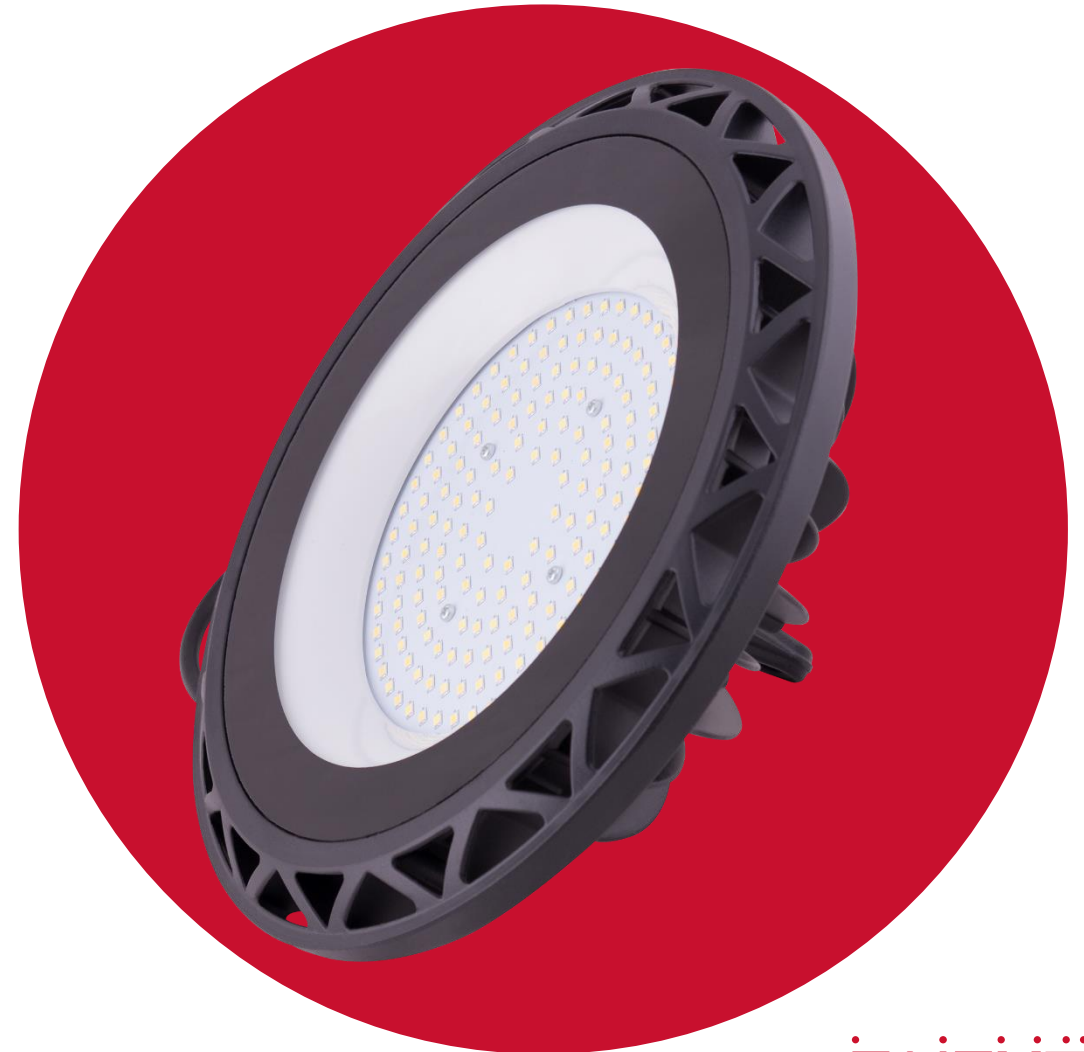

# ПРОЖЕКТОРЫ

Прожекторы ГРЛ

ПРОЖЕКТОРЫ  
ГАЛОГЕН И КЛЛ



АКСЕССУАРЫ

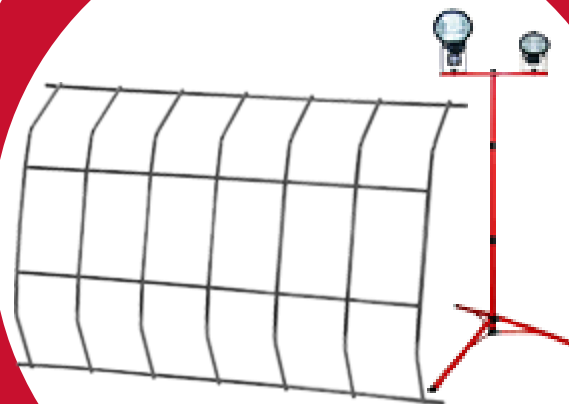

## ПРОЖЕКТОРЫ E.LED.FLOOD

e.LED.flood.10.6500

e.LED.flood.20.6500

e.LED.flood.30.6500

e.LED.flood.50.6500

e.LED.flood.100.6500

e.LED.flood.200.6500

**IP65 | Ra 80 | 70 Лм/Вт  
EMC | 2 года гарантии**

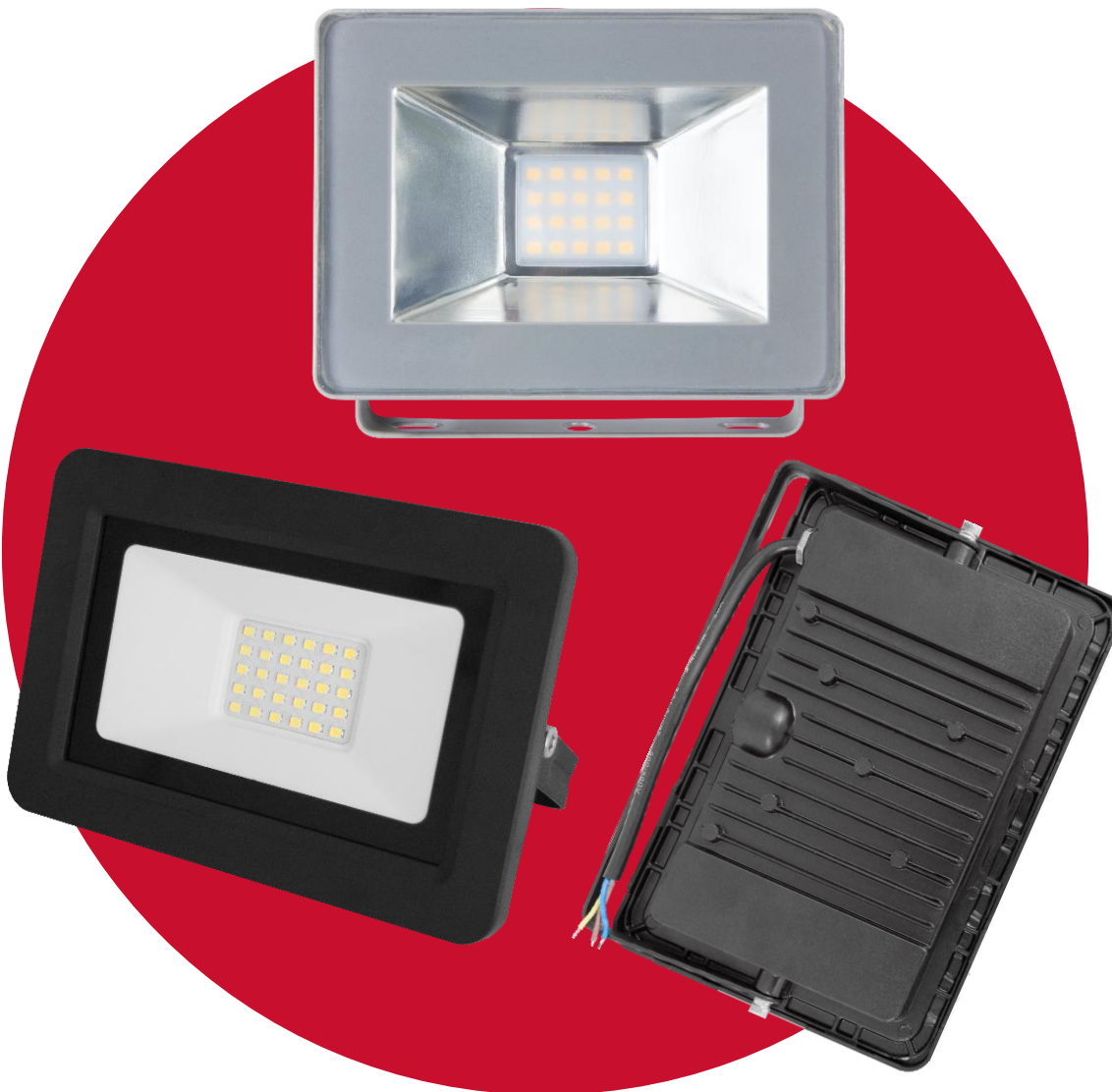

## ПАРКОВЫЕ СВЕТИЛЬНИКИ ТИПА ШАР E.STREET.LIGHT. ПІД ЛАМПУ E27



## СВЕТОДИОДНЫЕ КОНСОЛЬНЫЕ СВЕТИЛЬНИКИ E.LED.STREET

e.LED.Street.50.6500	50 W
e.LED.Street.100.6500	100 W
e.LED.Street.150.6500	150 W

85-265 V | 100-110 lm/w | Epistar | 3 года гарантии





# СВЕТИЛЬНИКИ СВЕТОДИОДНЫЕ КОНСОЛЬНЫЕ (УЛИЧНЫЕ) СЕРИИ ЕСО

## Назначение:

Освещение дорог, автомагистралей, парков и придомовых территорий.

## Характеристики:

- Номинальная мощность – 30, 50, 100 Вт.
- Световой поток – 3 000, 5 000, 10 000 Лм.
- Материал корпуса – алюминиевый сплав
- Цветовая температура – 4500 К
- Индекс цветопередачи — Ra 80
- Срок службы – 35 000 часов

## Преимущества:

- Световая эффективность – 100 Лм/Вт
- Степень защиты — IP65

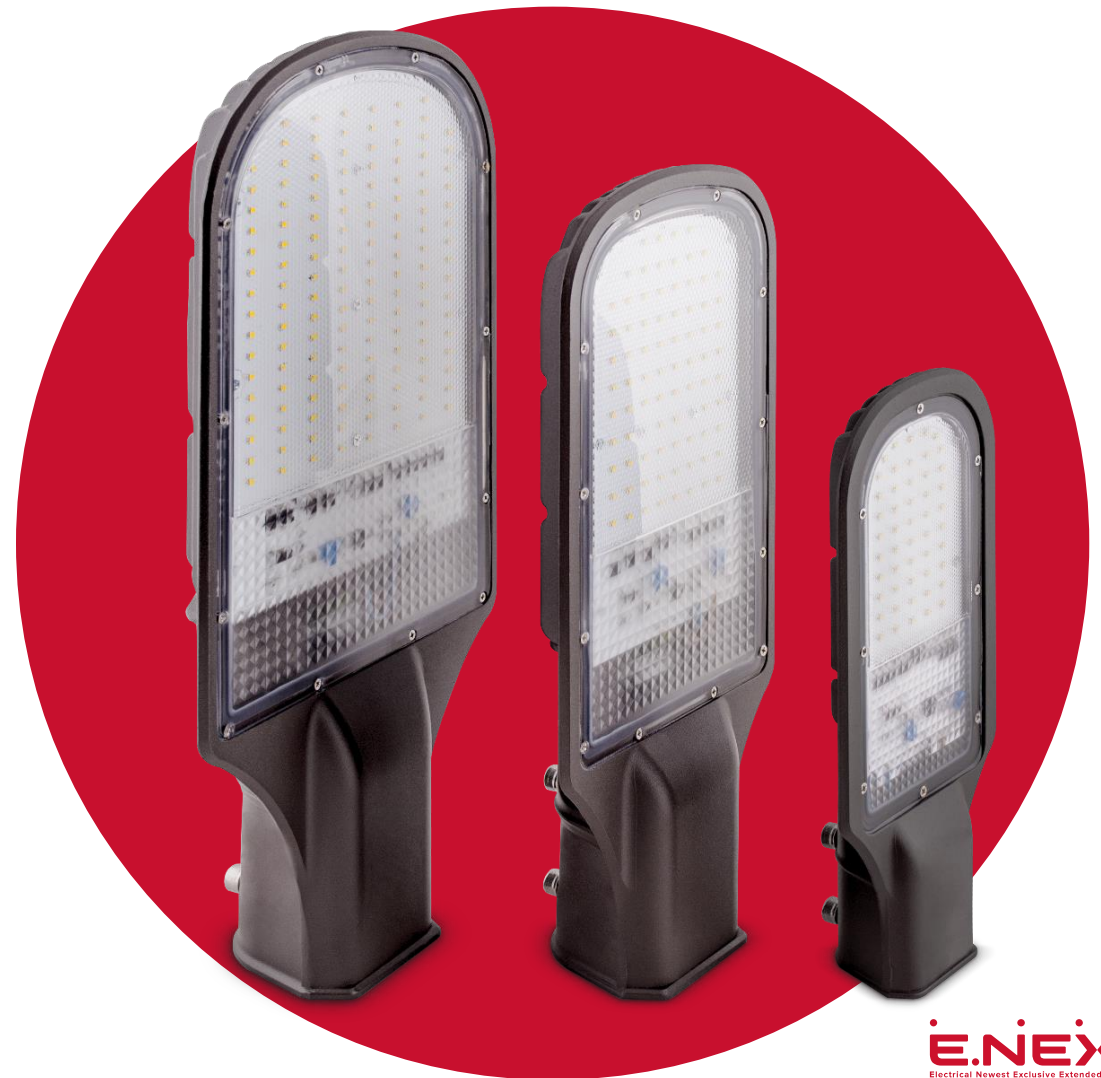



# УЛИЧНЫЕ СВЕТИЛЬНИКИ ТИПА «ШАР», МОДЕЛЬ «ДЫМЧАСТАЯ ПРИЗМА»

## Технические характеристики:

- Диаметр – 200, 250, 300, 350 мм
- В комплекте с основанием из поликарбоната и керамическим патроном E27
- Цвет – дымчатый, призма
- Материал – ПММА (полиметилметакрилат)
- Степень защиты – IP44
- Климатическое исполнение – УХЛ1.1



# АВАРИЙНО-ЭВАКУАЦИОННЫЕ СВЕТИЛЬНИКИ E.EMERG



IP20



IP65



Потолочный



Аксессуары



IP65, постоянный режим работы  
e.emerg.500L.led.M.3h.IP65

**LED 4,4 W | IP65 | PC | 3h | постоянный режим**

# КОМПЛЕКТУЮЩИЕ ДЛЯ СВЕТИЛЬНИКОВ

## Балласты люминесцентные



e.ballast.magnetic  
e.ballast.electron

## Стартеры



e.starter.s10.2  
e.starter.s2.2

## ИЗУ



e.ignitor.3.wire.70.400  
e.ignitor.3.wire.600.1000

## Конденсаторы



e.capacitor  
от 13 до 100 мкФ

## Балласты ГРЛ



e.ballast.hpl.mhl  
e.ballast.hps.250

## ЛАМПОДЕРЖАТЕЛИ (ПАТРОНЫ) E.LAMP SOCKET



## АДАПТЕРЫ (ИЗ ПАТРОНА НА ПАТРОН) E.LAMP ADAPTER



## ВЫКЛЮЧАТЕЛИ E.SWITCH



## СВЕТОДИОДНЫЕ ЛАМПЫ E.LED.LAMP

A70 15 W

A60 12 W, 10 W, 7 W

P45 6 W

B35 6 W



R63 10 W

R50 6 W

R39 4 W

GU10 5 W



Aluplast | 80lm/W | 2 года гарантии

HP 28 W, 50 W



Aluplast | 95-100lm/W | Ra80 | 2 года гарантии



## ЛИНЕЙНЫЕ LED-ЛАМПЫ T8 G13

**Эконом:** со стеклянной колбой  
**LED.Tube.T8.6500K Glass**

9 Вт 600 мм

18 Вт 1200 мм

**Glass | 70 lm/w | Ra>70 | Двухстр. подкл. | 1 год гарантии**

**Премиум:** с улучшенными характеристиками  
**e.save.LED.Pro.T8**

9 Вт 600 мм

12 Вт 900 мм

18 Вт 1200 мм

**Alu/PC | 90 lm/w | Ra>80 | EMC | Одностр. подкл. | 2 года гарантии**



## УПРАВЛЕНИЕ ОСВЕЩЕНИЕМ

### Датчики движения



e.sensor.pir.07.



e.sensor.pir.09.



e.sensor.pir.12.



e.sensor.pir.12.



e.sensor.pir.38.



e.sensor.pir.13.



e.sensor.pir.24.



e.sensor.pir.10F.



e.sensor.pir.01B.

### Датчики освещения



e.sensor.light-conrol.302



e.sensor.light-conrol.303



e.sensor.daylight.330.dim





# ДАТЧИК ДНЕВНОГО СВЕТА E.SENSOR.LIGHT- CONROL.330.DIM 1-10V

# ГРАДИЕНТНОЕ ОСВЕЩЕНИЕ

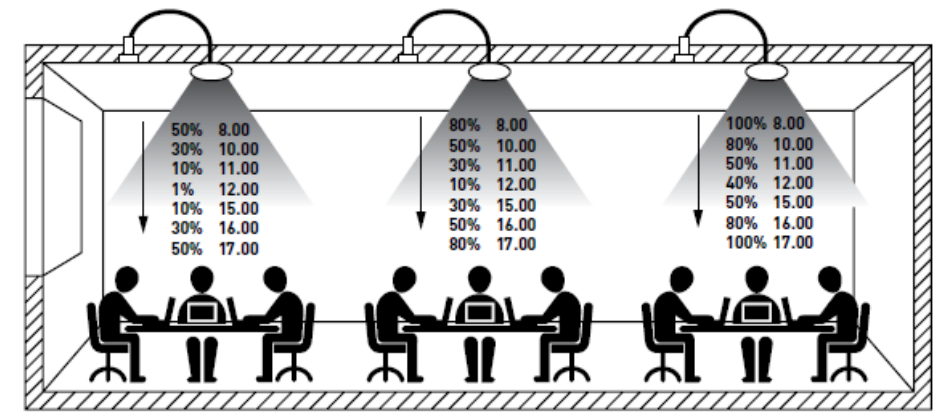
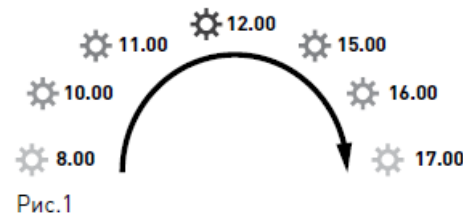

Датчик работает в паре с диммируемым светодиодным драйвером

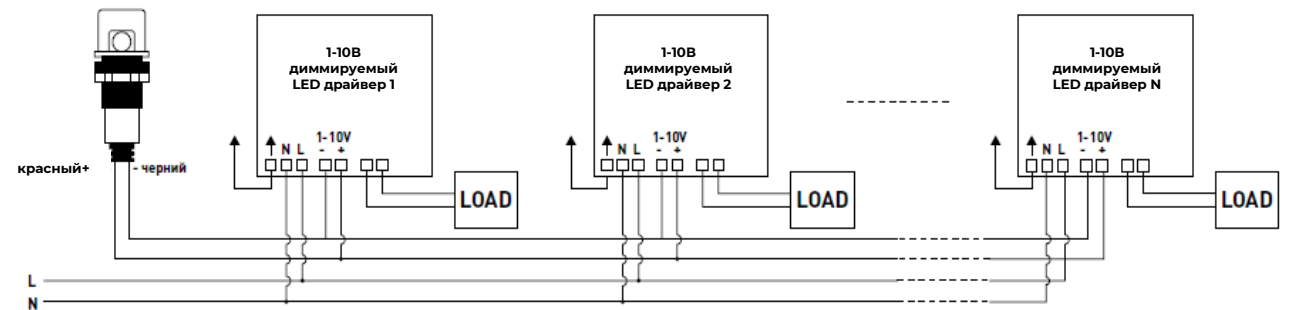



# СВЕТИЛЬНИКИ С ДАТЧИКАМИ ДВИЖЕНИЯ

МОНТАЖ  
НА ПОТОЛОК



2×E27

LED 12 W

МОНТАЖ  
НА СТЕНУ



2×E27

LED 12 W

# E.NEXT

Electrical Newest Exclusive Extended Technologies

Польша, г. Жешув,  
ул. Трембецкого, 11А  
тел.: +48 (17) 250 0 800  
email: info@enext.pl

[www.enext.pl](http://www.enext.pl)

Украина, г. Вишнёвое,  
ул. Киевская, 27А, стр. В  
тел.: +38 (044) 500 9000  
факс: +38 (044) 594 3999  
email: info@enext.ua

[www.enext.ua](http://www.enext.ua)

Республика Молдова, г. Кишинёв,  
Буюкань, ул. Ион Крянге, 62/4  
тел.: +373 (22) 90 3434  
email: info@enext.md

[www.enext.md](http://www.enext.md)

Болгария, г. Варна,  
регион Одессос,  
ул. Родопи 11  
тел.: +359 (87) 707 71 23  
email: info@enext.bg

[www.enext.bg](http://www.enext.bg)

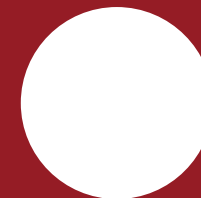

[www.enext.com](http://www.enext.com)